

HASZNÁLATI UTASÍTÁS

CLIMASTAR
silicium technology



SILEX WIFI

TARTALOMJEGYZÉK

1- BEVEZETÉS.....	3
2- TELEPÍTÉSI ÚTMUTATÓ	4
3- BEÁLLÍTÁS.....	5
3.1.-A KÖZPONTI WIFI EGYSÉG BEÁLLÍTÁSA	5
3.2.- A FŰTŐTESTEK CSATLAKOZTATÁSA A KÖZPONTI WIFI EGYSÉGHEZ	6
3.3.- KIJELZŐ.....	6
3.4.-A FŰTŐTEST BEÁLLÍTÁSA.....	7
3.4.1 Üzem módok.....	7
3.4.2 Kézi üzemmód.....	7
3.4.3 Automatikus üzemmód	8
3.5 GYEREKZÁR FUNKCIÓ	12
3.6 GYÁRI BEÁLLÍTÁSOK VISSZAÁLLÍTÁSA.....	12
4- TISZTÍTÁS ÉS KARBANTARTÁS.....	13
5- MŰSZAKI ADATOK.....	14
6- GYIK.....	15
7.- JÓTÁLLÁS.....	16

1- BEVEZETÉS

Gratulálunk a SILICIUM SILEX WIFI alacsony fogyasztású fűtőtest megvásárlásához!!

Az imént megvásárolt terméken számos teszt és ellenőrzés történt, hogy a legjobb minőséget garantálja.

Reméljük, hogy ez teljes megelégedést nyújt Önnek!

Kérjük olvassa el figyelmesen a használati útmutatót a készülék üzembehelyezése előtt!

- Győződjön meg róla, hogy a hálózati feszültség megegyezik a készülék adattábláján feltüntetett feszültséggel! (A készülék bal oldalán található)
- A villásdugót kizárólag azzal kompatibilis konnektorba dugja be!
- Ne helyezze a készüléket közvetlenül a konnektor alá!
- Ha a csatlakozó kábel meghibásodik, azt kizárólag a gyártó, vagy az erre felhatalmazott szakszervíz cserélheti ki.
- 3 éves kor alatti gyermekek nem kezelhetik a készüléket.
- 3 és 8 év közötti gyermekek csak akkor kapcsolhatják ki, vagy be a készüléket, ha előtte megtörtént a megfelelő üzembehelyezés és beállítás, és megfelelő tájékoztatást kaptak a használatáról. 3 és 8 év közötti gyermekek nem dughatják be, vagy húzhatják ki, nem tisztíthatják és nem végezhetnek semmilyen karbantartást a készüléken.
- Korlátozott fizikai, érzékszervi, vagy mentális képességekkel bíró, vagy a készülék kezelését nem ismerő személyek (beleértve a 8 év feletti gyermekeket is) nem használhatják a készüléket, csak felügyelet mellett, vagy a biztonságukért felelős személy utasításait követve. Gyermekek nem játszhatnak a készülékkel. A készülék tisztítását és karbantartását nem végezhetik gyermekek.
- **FIGYELEM:** a készülék egyes részei felforrósodhatnak és égési sérüléseket okozhatnak. Különlegesen figyeljen akkor, ha gyermekek, vagy más sérülékeny személyek tartózkodnak a készülék közelében.



A túlmelegedés elkerülése érdekében soha ne takarja le a készüléket!

2-TELEPÍTÉSI ÚTMUTATÓ

- A készülék csomagolása tartalmazza a falra szereléshez szükséges tipliket és csavarokat.
- A csomagban levő tiplik nem használhatók gipszkarton, vagy egyéb száraz faltípus esetén. Ilyen falakhoz használjon speciális tipliket.
- Falra szerelés esetén a biztonsági távolságok betartása kötelező:

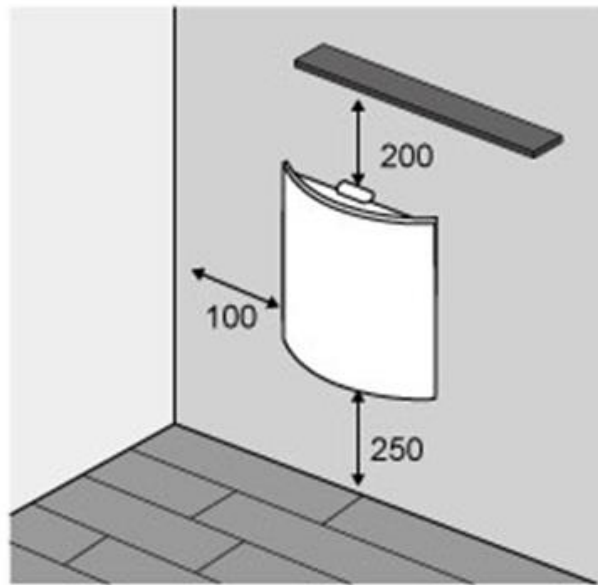

- Miután eldöntötte, hogy hová fogja felszerelni a készüléket, csomagolja ki a dobozából a rögzítéshez szükséges kellekkel együtt.
- Rögzítse a radiátort a falhoz. A furatok helyének meghatározásában és a készülék felszerelésében az alábbi útmutatót kövesse:

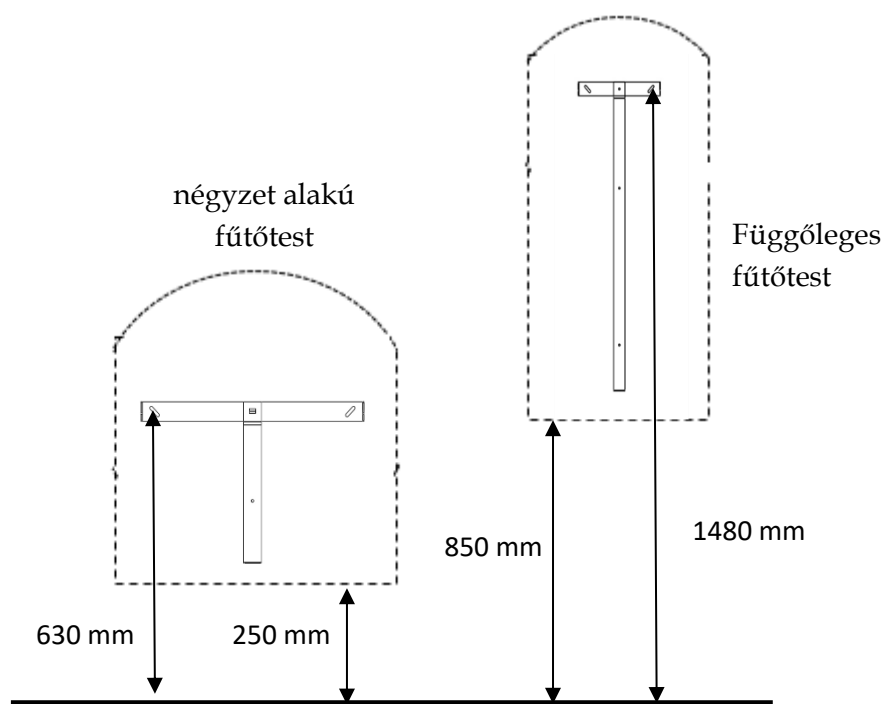

3- BEÁLLÍTÁS

3.1- A KÖZPONTI WIFI EGYSÉG BEÁLLÍTÁSA

Szükség van Smartboxra a fűtés vezérléséhez webes vagy okostelefon alkalmazások segítségével. A Smartbox az otthoni internetet használva kommunikál a fűtőtesttel.

1- Regisztráljon az applikációban: lépjen be az interneten a **avantwifi.climastar.es** oldalra vagy töltsse le a CLIMASTAR WIFI alkalmazást a Google PlayStore vagy Apple AppStore alkalmazásokból, és kövesse a regisztrációhoz szükséges utasításokat.

2- A smartbox rádiófrekvencián keresztül kommunikál a fűtőtesttel és WIFI segítségével csatlakozik az otthoni routerhez. Tegye a következőket:

3- Adja meg fiókját az otthoni adatok beállításához. Most kövesse a képernyőn látható lépéseket!

3.2- A FŰTŐTESTEK CSATLAKOZTATÁSA A KÖZPONTI WIFI EGYSÉGHEZ

A fűtőtestek csak akkor vezérelhetők az applikáció által ha a központi WIFI egységhez vannak csatlakoztatva.

A fűtőtest összekapcsolásához először lépjen be az alkalmazásba, kattintson a “TELEPÍTÉS” gombra, ezután kattintson a +FŰTŐTEST gombra és kövesse az asszisztenst:

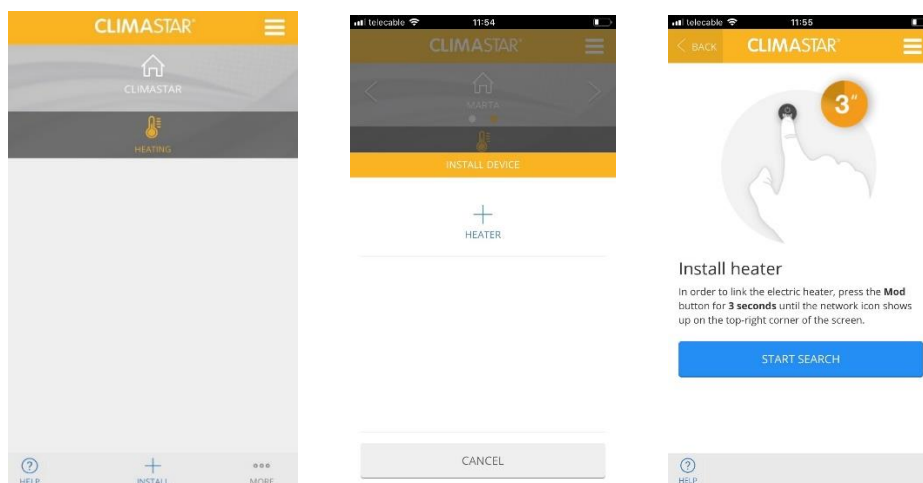

Miután összekapcsolta, egy antenna fog jobbra felül megjeleníteni az “ÖSSZEKAPCSOLÁS” szóval. A fűtőtest így már vezérelhető lesz az applikációban.

3.3.- KIJELEZŐ

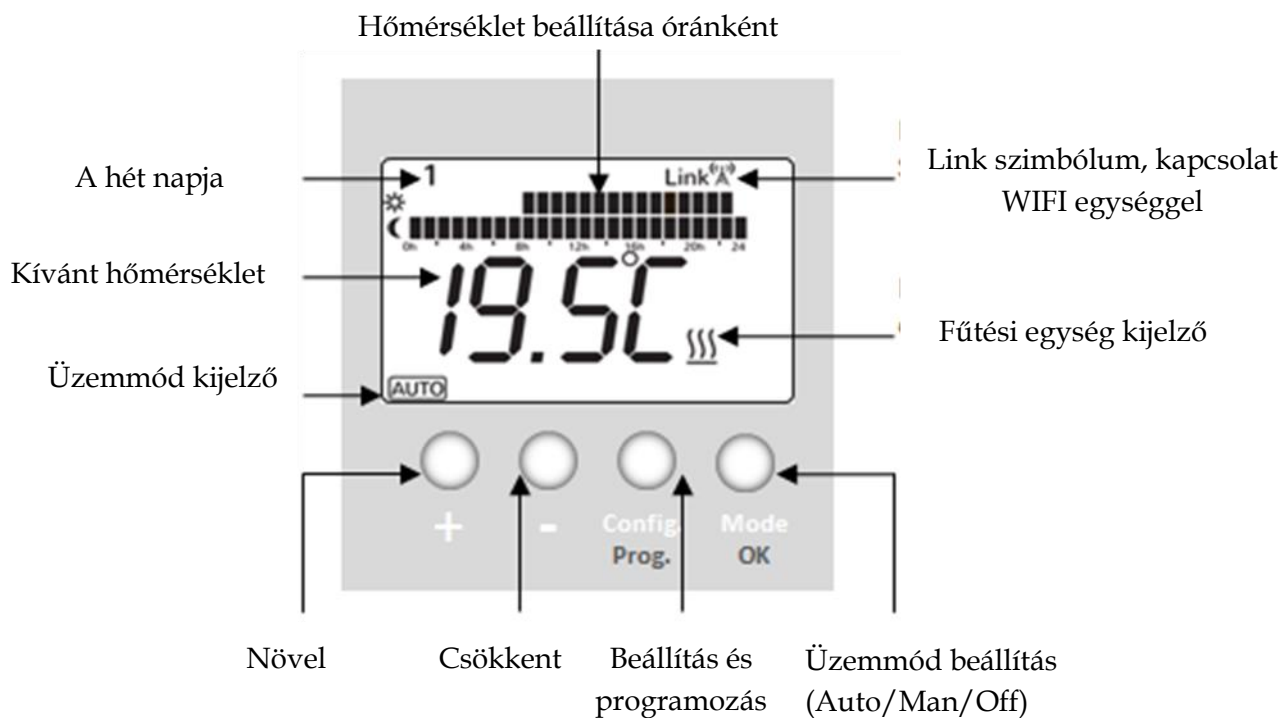

A készülék bekapcsolásához csatlakoztassa a kábelt a konnektorhoz, és kattintson a jobb oldali kapcsolóra. A kijelző világít.

3.4.-A FŰTŐTEST BEÁLLÍTÁSA

Egyszerűen beállíthatja a fűtőtestet az internetes és mobil applikáción keresztül.

De beállíthatja a fűtőtestet internet hozzáférés nélkül is. Ez közvetlenül a készülék felső oldalán elhelyezett billentyűzeten történhet. Ehhez hajtsa végre az alábbi lépéseket:

3.4.1 Üzemmodok

3 üzemmód:

- **Auto:** A készülék programozott időbeosztás szerint működik 3 hőmérséklet alapján (komfort, eco, fagyvédelem). A sávok a hőmérsékletet óránkénti programozását mutatják.
- **Kézi:** A felhasználó állítja be a kívánt hőmérsékletet
- **OFF:** a készülék ki van kapcsolva.

Nyomja meg  / Mod gombot a munkamód megváltoztatásához:



3.4.2 Kézi üzemmód

- Válassza ki a kézi üzemmódot

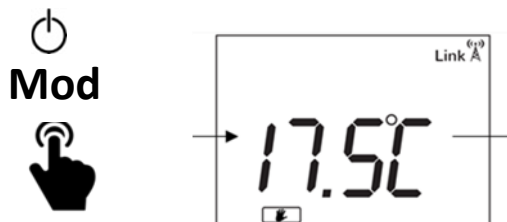

- Válassza ki a kívánt hőmérsékletet és klikkeljen +/-.



3.4.3 Automatikus üzemmód

- Válassza ki az automatikus üzemmódot

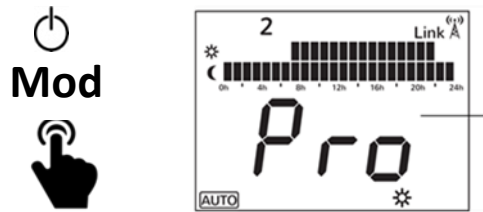

- Hőmérséklet beállítása:

Automatikus üzemmódban a beállított hőmérsékletek automatikusan megváltoztatják a felhasználó beállításait. A felhasználó óránként hozzárendeli az alábbi 3 hőmérséklet lehetőség egyikét:

- Komfort, ☀, felhasználó beállítja az otthoni maximális kényelmet
- Energiatakarékos, ☾, éjszakai vagy rövid távollétek esetén.
- Fagyvédelem ❄ vagy minimum, minimum hőmérséklet beállítása távollét esetén

Beállítás menete:

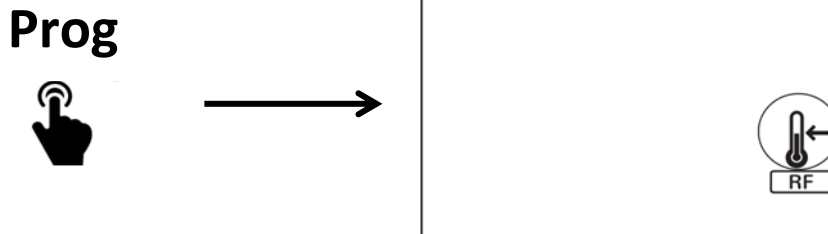

Válassza ki a a hőmérsékletet a beállításhoz: komfort, energiatakarékos vagy fagyvédelem.

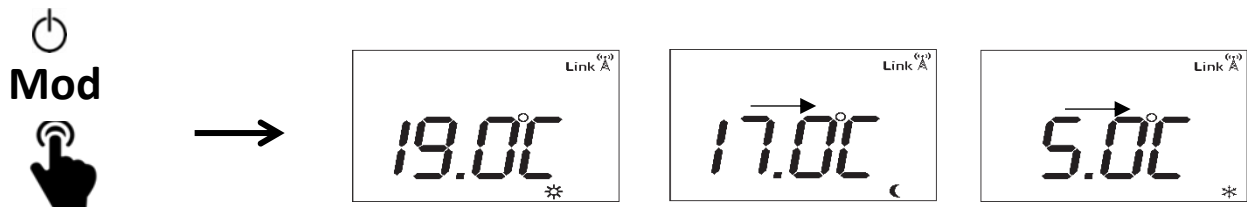

Módosíthatja a kiválasztott hőmérsékletet (pl. komfort):



Ne felejtse el megerősíteni és érvényesíteni:

Prog



(ez a három hőmérsékleti lehetőség bármelyikére elvégezhető)

- Időbeosztás módosítása

Minden fűtőtest programozható óráról órára a 3 elérhető hőmérséklet egyikén: komfort, eco és fagyvédelem.

Pl.

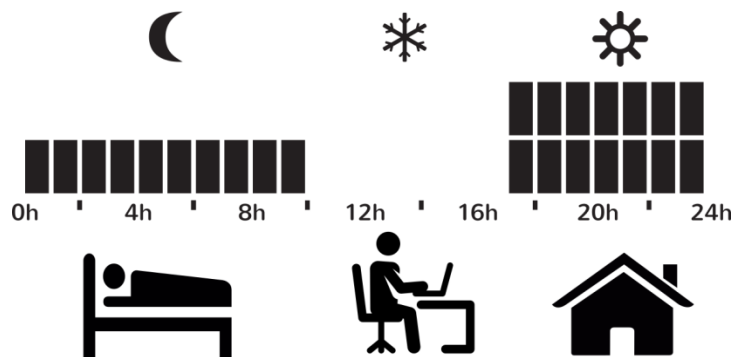

FONTOS: a beállítás a hét első napján kezdődik éjfélkor.

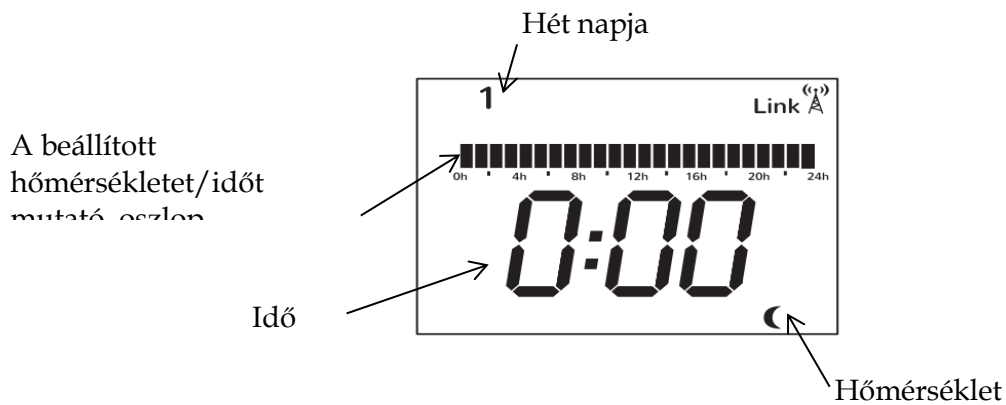

Kezdje a programozást



Válassza ki a hőmérsékletet éjfélkor, 00.00



Válassza ki az időt



Válassza ki a hőmérsékletet és a következő órát



És így tovább addig amíg minden órát és a hét minden napját beprogramozta.

Prog



Ne felejtse el megerősíteni és érvényesíteni! Lépjen ki és állítsa be a dátumot és időt a fűtőtesten!

Amennyiben a készülék már csatlakoztatva van az internethez és a WIFI jeltovábbítóhoz, az idő automatikusan beállításra kerül. Ha nem, akkor folytassa a beállítást az alábbiak szerint:

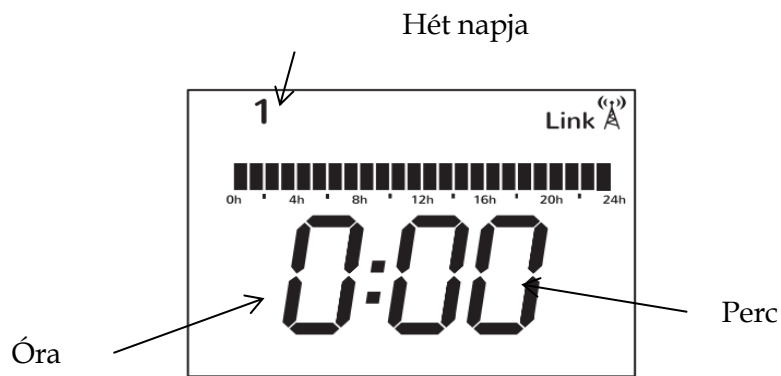

Változtassa meg a napot

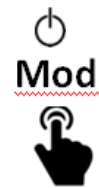

Változtassa meg az időt



Változtassa meg a percet

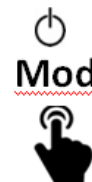

Lépjen ki

- Ideiglenes kézi üzemmód

Automatikus üzemmódban a felhasználó növelheti vagy csökkentheti a hőmérsékletet; az említett módosítást a program következő változásáig állítja be.



Módosítsa manuálisan a hőmérsékletet az "Auto mode"-ban.

3.5 GYEREKZÁR FUNKCIÓ



“LOCK” szó jelenik meg a képernyőn.

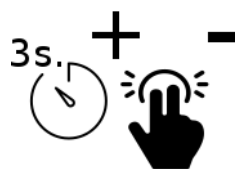
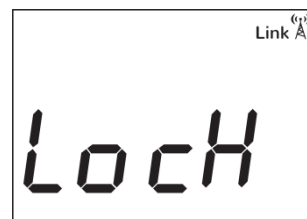

Kioldás

3.6 GYÁRI BEÁLLÍTÁSOK VISSZAÁLLÍTÁSA

- Fűtőtest beállításának visszaállítása

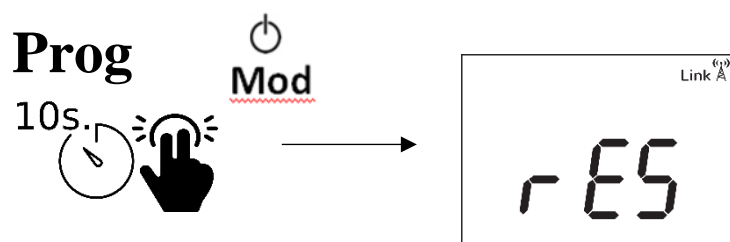

Ne felejtse el megnyomni a “MOD” gombot, hogy megerősítse a törlést!

- Smartbox visszaállítása

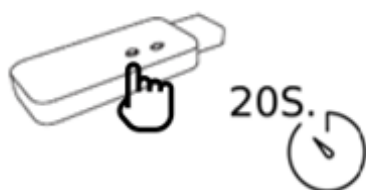

- USB smartbox visszaállítása



4- TISZTÍTÁS ÉS KARBANTARTÁS

- A fal elszíneződésének megelőzése érdekében tartsa tisztán a padlót!
- Minden fűtési szezon kezdetekor porszívózza ki a készülék belsejét! Ha hosszabb ideig kikapcsolva hagyja a készüléket (pl. a fűtési szezonon kívül), a por lerakódhat a belsejében.
- A készülék burkolatát megnedvesített tisztítószerves kendővel vagy hasonló eszközzel tisztíthatja meg.

5- MŰSZAKI ADATOK

CURVE WI-FI

Power: (W)	1500 W	1300 W	
Dimensions: (mm)	H.570 x W.600 x D.110	H.440 x W.800 x D 95	
Weight: (Kg)	12,5	13,5	
Voltage:	230v ~AC	Class:	II
Frequency:	50 Hz	IP:	24
Ceramic component:	DUAL KHERR		
External Housing:	Powder coated steel structure		
Thermostat	Temperature range from 0 to 30°C		
Safety thermostat	Bimetallic, Automatic, Rated Temperature: 90 ±5°C, Reset Temperature: 65 ±10°C		

Heat output		1500 W	1300 W
Nominal heat output	P_{nom}	0,5 kW	1,5 kW
Minimum heat output (indicative)	P_{min}	N.A.	N.A.
Maximum continuous heat output	$P_{max,c}$	1,5 kW	1,3 kW
Auxiliary electricity consumption		1500 W	1300 W
At nominal heat output	el_{max}	N.A.	N.A.
At minimum heat	el_{min}	N.A.	N.A.
In standby mode	el_{SB}	0,000 kW	0,000 kW
Type of heat input (select one)			
manual heat charge control, with integrated thermostat			no
manual heat charge control with room and/or outdoor temperature feedback			no
electronic heat charge control with room and/or outdoor temperature feedback			yes
fan assisted heat output			no
Type of heat output/room temperature control			
single stage heat output and no room temperature control			no
two or more manual stages, no room temperature control			no
with mechanic thermostat room temperature control			no
with electronic room temperature control			no
electronic room temperature control plus day timer			no
electronic room temperature control plus week timer			yes
Other control options (multiple selections possible)			
room temperature control, with presence detection			no
room temperature control, with open window detection			yes
with distance control option			yes
with adaptive start control			yes
with working time limitation			yes
with black bulb sensor			no

CLIMASTAR GLOBAL COMPANY, S.L
 Carretera AS-266 Oviedo-Porceyo, Km 7.
 33192 Pruvia (Llanera) - Asturias - Spain

6- GYIK

HIBA	FELTÉTELEZHETŐ OK	MEGOLDÁS
A készülék nem melegszik	A készülék épp energiatakarékos módban van	Ha melegebbet szeretne a szobában, állítsa magasabbra a hőmérsékletet.
A szoba levegője nem éri el a kívánt hőmérsékletet	Nem megfelelő hőfokot állított be.	Ellenőrizze a készüléken a beállított hőfokot.
	Nem megfelelő méretezés.	A készülék teljesítménye nem elégséges a helyiség felfűtésére. További hőforrásra van szükség.
	Túl magasra szerelt készülék.	Ellenőrizze, hogy a készülék az ajánlott magasságban került felszerelésre.
	A beáramló vagy kiáramló rácsok eltömődtek.	Ne helyezzen semmilyen tárgyat a fűtőtestre.
A készülék nem működik	A beállított hőmérséklet alacsonyabb a szoba hőmérsékleténél.	Módosítsa a beállított hőmérsékletet a levegő hőmérséklete fölé legalább 1°C- kal.
	Vezérlőpanel vagy főkapcsoló ki van kapcsolva.	Kapcsolja be a főkapcsolót, vagy a vezérlőpanelt. Ellenőrizze, hogy a telepítés megfelelő-e, és, hogy a készülék minimum 2,5mm 2-es vezetéken legalább 16A áramot kap-e.
	A készülék ki van kapcsolva.	Kapcsolja a főkapcsolót "I" állásba.
	A program ki van kapcsolva.	Ellenőrizze a program beállításait és ha szükséges módosítsa vagy állítsa be a manuális üzemmódot.
A készülék elszínezi a falat	A készüléket túl alacsonyra szerelték fel.	A minimális rögzítési magasság a padlótól számítva 25cm.
	Por halmozódott fel az alsó rácson.	Porszívózza ki.
	Aalfesték típusa miatti elszíneződés.	A magas rutil tartalmú festékek könnyen elszíneződnek.
Nem működnek a gombok	Gyerekszár aktív	Nyomja meg mindkét gombot "+" "-" egyszerre, hosszan 3 másodpercig és ellenőrizze 3.5.
Problémák a WIFI jeltovábbító beállításával	Narancssárga és zöld fény 5 másodpercenként villog.	Nincs szerver kommunikáció, ellenőrizze az internet kapcsolatot.
	Narancssárga és zöld fény gyorsan villog..	A router nem jelöl meg érvényes IP címet. Ellenőrizze az internet kapcsolatot.
A fűtőtestek nem kommunikálnak a jeltovábbítóval	A fűtőtestek nem megfelelően kapcsolódnak a WIFI jeltovábbítóhoz.	Ellenőrizze, hogy a "Link" ikon rendben van; ha nem, próbálja újra összekapcsolni.
	30m-nél nagyobb távolság és 2-3 fal.	Először csatlakoztassa a legközelebbi fűtőtesteket, mivel minden fűtőtest jelismétlőként működik.
	"Link" ikon villog.	Ellenőrizze a WIFI jeltovábbítót.

7.- JÓTÁLLÁS

A CLIMASTAR garانتálja, hogy a vásárlás pillanatában a termék anyag és szerelési hibáktól mentes (korlátozott jótállás). A CLIMASTAR kereskedelmi és önkéntes garanciát vállal a termékeire az alábbi feltételekkel, abban az esetben, ha a termék meghibásodásáért a CLIMASTAR a felelős. Továbbá a gyártó 2 év garanciát vállal a pótalkatrészekre is.

- CLIMASTAR vállalja a felelősséget vásárlás időpontjától számított 6 hónapon belül felmerült hibákért. 6 hónapon túl jelzett hiba esetén a vásárlónak kell igazolnia, hogy a felmerült hiba már a szállításkor is fennállt. A felmerülő hibákat a vásárlónak haladéktalanul jeleznie kell az értékesítőfelé (legkésőbb 60 napon belül).
- A garanciális igények érvényesítéséhez a vásárlást igazoló dokumentum szükséges (kereskedelmi számla, vagy jótállási jegy). A szolgáltatás igénybevételéhez a garancia feltételei szerint szükséges a berendezés vásárlási dátumának megadása, mivel a jótállási idő a vásárlás ügyfél által számlával igazolt időpontjával kezdődik. Ez a garancia azonban semmilyen esetben sem vonatkozik a gyártási időponttól számított harminchat hónapon túl felmerülő hibákra.
- A garancia keretében a gyártó vállalja a hibás alkatrész, vagy alkatrészek kijavítását, vagy – amennyiben ez nem lehetséges – a készülékcserejét. A garancia nem terjed ki a termék le és felszerelésére, vagy a szállítási költségek fedezésére.
- A garancia nem vonatkozik a balesetektől, nem rendeltetésszerű használatból, mechanikai sérülésből, helytelen telepítésből, vagy az elektromos hálózat hiányosságaiból eredő meghibásodásokra.
- A garancia akkor sem érvényes, ha a terméket beltéri fűtésen kívül más célra használták, módosították, javították, vagy egyéb, a gyártószámára nem ellenőrizhető eseményeknek volt kitéve. A garancia nem fedezi a nehezen megközelíthető helyre telepített termék elérésének költségét, sem a szerkezeti elemek megbontásának, illetve helyreállításának költségét, akkor sem ha a termék e nélkül nem hozzáférhető.
- - A CLIMASTAR és annak kereskedelmi képviselői nem vesznek át javításra olyan terméket, amelyre nem történt előzetesen hibabejelentés. Az így visszküldött készülékekért a gyártó nem vállal felelősséget.
- - A CLIMASTAR és annak képviselői eldönthetik, hogy javítják, vagy kicserélik a készüléket.
- A készülék javítását kizárólag a gyártó által megbízott szerviz végezheti. Minden olyan javítás, amit nem a hivatalos márkaszervíz végez, semmissé teszi a garanciát.
- A vásárló garanciális igényével az értékesítés helyéhez fordulhat.
- FELELŐSSÉG KORLÁTOZÁSA: A CLIMASTAR gyártóként nem vállal felelősséget semmilyen közvetlen, vagy közvetett személyi vagy anyagi kárért, amit a termék nem megfelelő telepítése, vagy nem rendeltetésszerű használata okoz.
- A jelen feltételek egyike sem terjeszthető ki vagy módosítható a CLIMASTAR Magyar képviselőjének kifejezett hozzájárulása nélkül.

CLIMASTAR
silicium technology



**Nordinova
Energy**

Magyarországi importőr:
Nordinova Energy Kft.
HU 1106 Budapest, Jászberényi út 47/c
www.climastar.hu

szerviz: *HU 1106 Budapest Jászberényi út 47/c*
Tel: +36 (70) 430- 4285
online hibabejelentés: www.nordinova.hu/webshop/szerviz



CARDBOARD PACKAGING CAN BE RECYCLED



DO NOT PLACE THE ELECTRICAL ITEM IN
THE GENERAL WASTE (IT SHOULD BE TAKEN
TO A LOCAL RECYCLING CENTRE).